

# PORTAFOLIO

PROYECCIÓN 3D



Ingeniería mecánica, ingeniería inversa, impresión 3D y captura 3D avanzada

Sergio Alejandro Garcia Osorio  
[ingenieriap3d@gmail.com](mailto:ingenieriap3d@gmail.com)

+57 3005758263

## Quiénes somos:

En Proyección 3D SAS transformamos ideas en soluciones industriales de alto impacto. Somos especialistas en diseño 3D, modelado, P&ID, impresión 3D y planimetría de detalle, ofreciendo precisión y eficiencia en cada proyecto.

## Nuestra experiencia:

Contamos con tecnología avanzada como escáner 3D para ingeniería inversa, lo que nos permite optimizar procesos y garantizar resultados confiables.

## Innovación constante:

Recientemente hemos incorporado el servicio de fotogrametría con dron, que nos permite capturar imágenes aéreas de alta precisión para generar modelos 3D, mapas topográficos y ortomosaicos, ampliando las posibilidades de nuestros clientes en construcción, ingeniería y planificación territorial.

## Confianza y trayectoria:

Diversas empresas han confiado en nosotros, y seguimos fortaleciendo alianzas estratégicas que respaldan nuestra calidad y compromiso.



# Nuestros servicios...

Soluciones integrales en diseño e ingeniería

Impresión 3D

Diseño mecánico

Diseño de plantas

Diagramas P&ID - Piping

Planimetría detallada

Escaner 3D

Fotogrametría (dron)

LAYOUT en 2D y 3D de procesos productivos



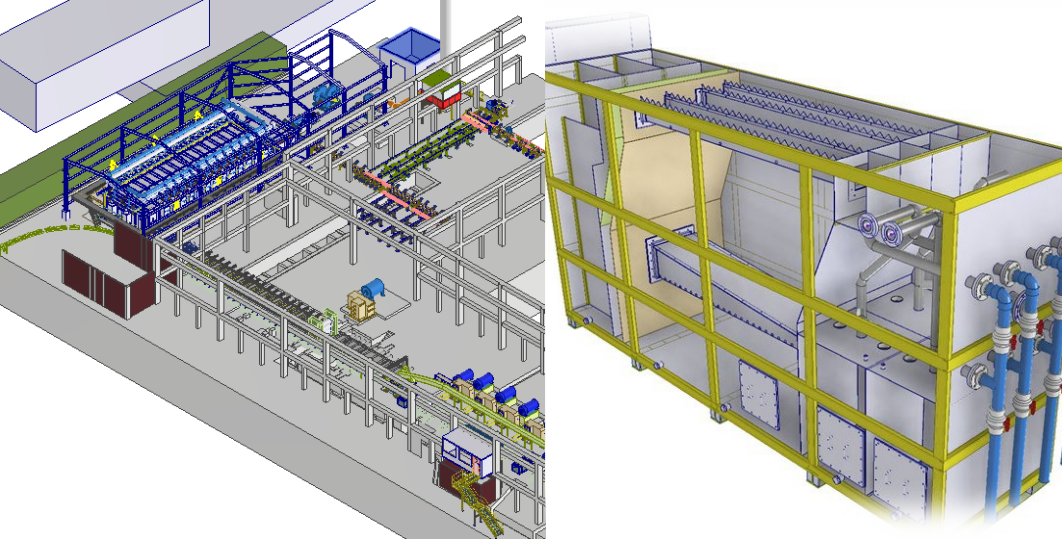

# Diseño mecánico y Diseño de plantas

Diseño de piezas, equipos y sistemas industriales en modelos 2D y 3D, así como la planificación de plantas productivas, optimizando espacio, funcionamiento y seguridad antes de su construcción.



# Diagramas P&ID – piping – planimetria

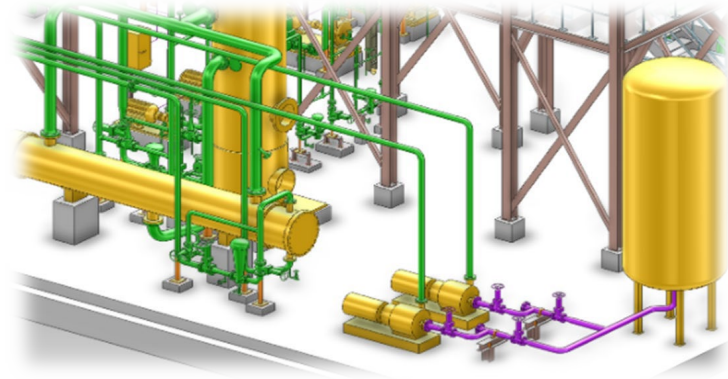
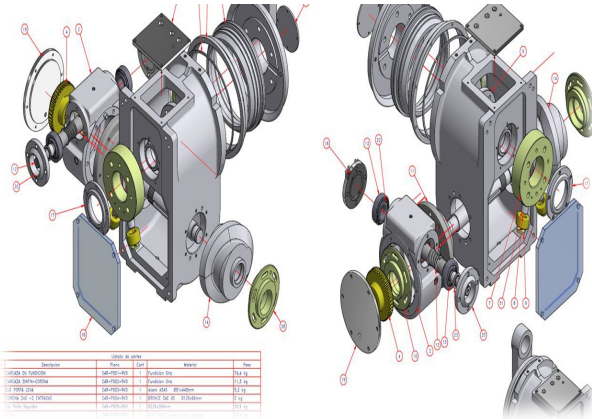
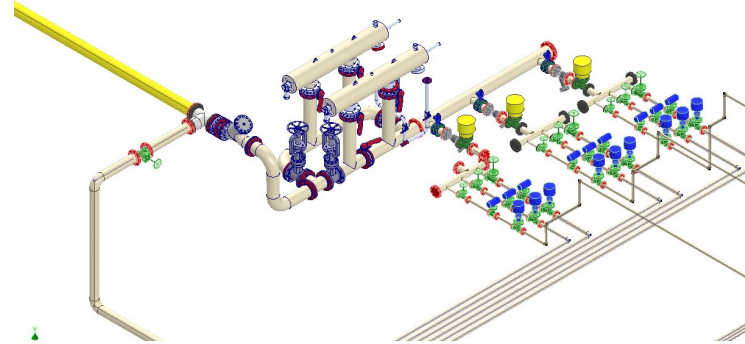
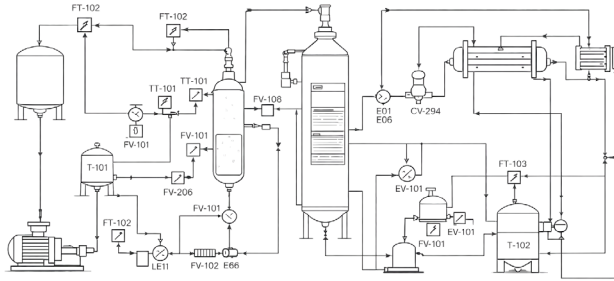



# Escáner 3D e Ingeniería Inversa

Con nuestras herramientas de escaneo 3D y software de ingeniería, podemos detallar y reconstruir equipos o componentes con alto nivel de precisión.

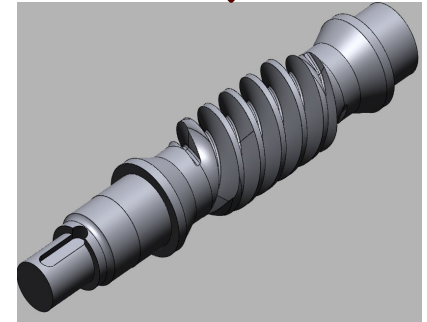
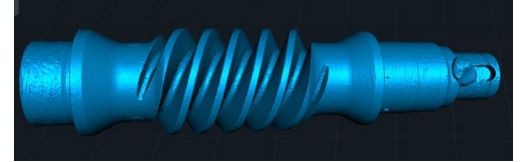
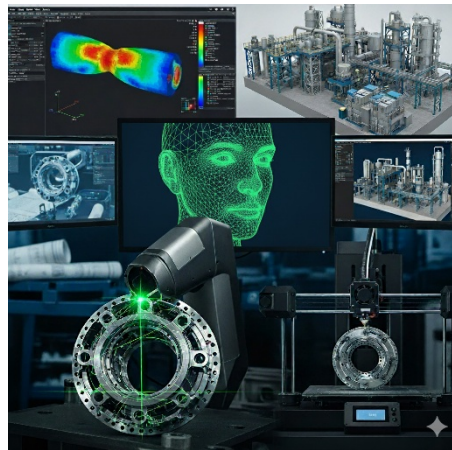

# Fotogrametría con dron

Nos Permite crear modelos 3D, mapas precisos(ortomosaicos), terrenos digitales y nubes de puntos a partir de fotos aéreas.



# Impresión 3D

Crear piezas y prototipos de forma rápida y precisa a partir de diseños digitales. Reduce tiempos, costos y facilita el desarrollo de soluciones personalizadas.

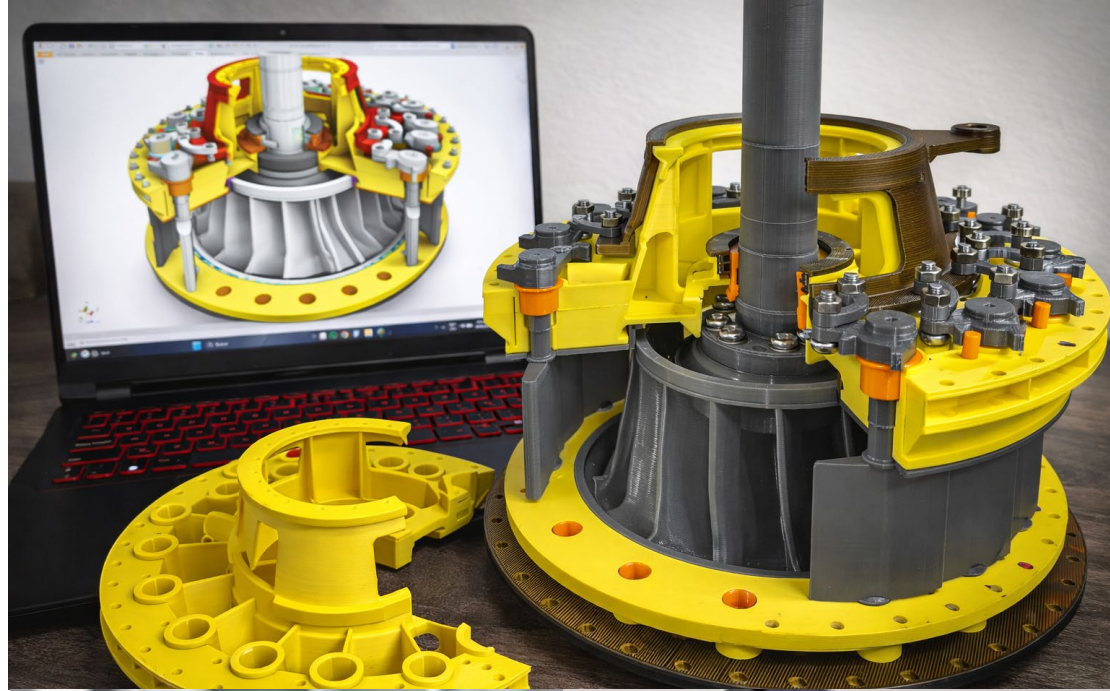

# Nuestros clientes...

Empresas que confían en nuestra experiencia y calidad. Cada uno de estos logos representa una alianza basada en compromiso, cumplimiento y resultados.



**PAYAN & CIA. LTDA.**  
MECANIZAMOS LAS IDEAS



# CONTACTANOS

PROYECCIÓN 3D



Sergio Alejandro Garcia Osorio

[ingenieriap3d@gmail.com](mailto:ingenieriap3d@gmail.com)

+57 3005758263

Edgar Andres Mosca Chantre

[Proyeccion3d.admi@gmail.com](mailto:Proyeccion3d.admi@gmail.com)

+57 3165882153

Síguenos en nuestras redes  
sociales como:

**PROYECCION3D**

